

## MK桑チリ角引手 W-990

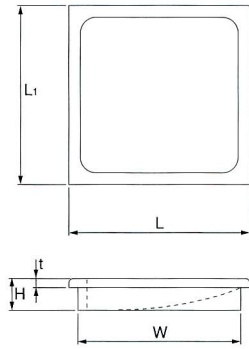
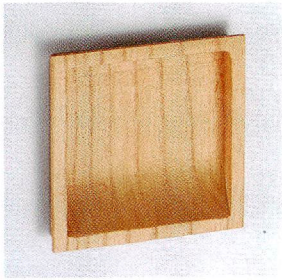

■材質／Material  
本桑(天然木)

■仕上げ／Finish  
クリアー塗装

コード番号	サイズ	L	W	H	t	箱入数	甲入数
W-990 040	大々	75	64	70	6	2	400
W-990 050	大	64	55	60	6.5	2	1000
W-990 060	中	45	36	40	6.5	2	400
W-990 070	小	35	29	32	6.5	2	400

## 紅葉丸

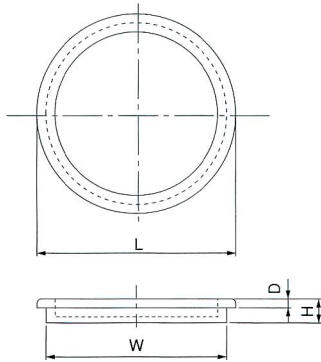

■材質／Material  
ホワイトバーチ

■仕上げ／Finish  
ウレタンクリアー塗装

品番	サイズ	L	W	H	D	入数
01-P12-S	小	49	43	8	2.5	100
01-P12-L	大	66	60	8	2.5	100

## 紅葉角

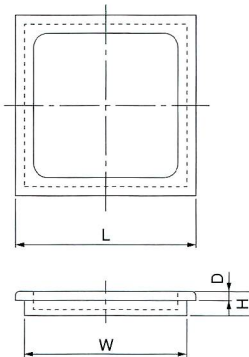
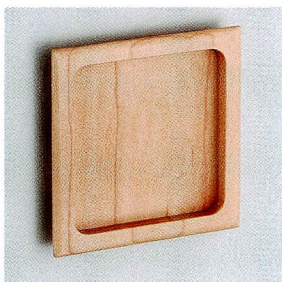

■材質／Material  
ホワイトバーチ

■仕上げ／Finish  
ウレタンクリアー塗装

品番	サイズ	L	W	H	D	入数
01-P11-S	小	45	39	8	3	100
01-P11-L	大	60	54	8	3	100

## 紅葉角チリ

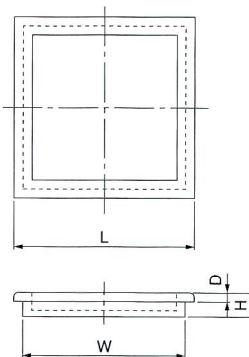
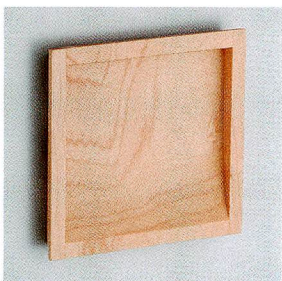

■材質／Material  
ホワイトバーチ

■仕上げ／Finish  
ウレタンクリアー塗装

品番	サイズ	L	W	H	D	入数
01-P13-S	小	45	39	8	3	100
01-P13-L	大	60	54	8	3	100